

saxun^o
by Giménez Ganga

Wind Screen

Toldo vertical
con sistema zip



saxun^o
Tu mundo, nuestro universo.

Saxun contribuye al bienestar y la felicidad de las personas mediante soluciones que mejoren los espacios de tu vida. Somos unos enamorados de los espacios y de las posibilidades que nos ofrecen para ayudarnos a sentir bien. Por eso desarrollamos productos funcionales, versátiles y que aportan confort, para así aprovechar los espacios de distintas maneras.

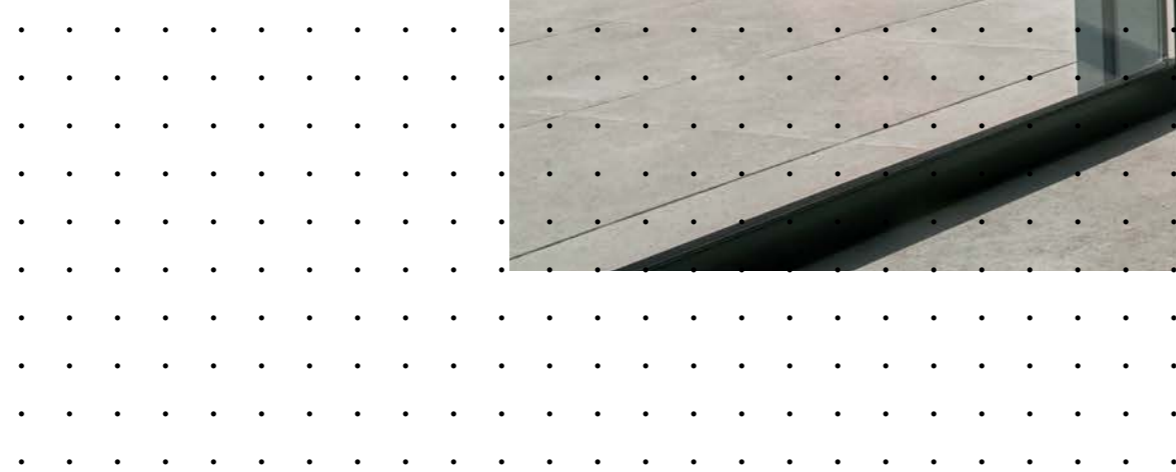



Al servicio de lo que más importa

No hay nada como leer un libro, tomar una taza de café, ver tu programa favorito, redactar un informe o navegar en tu ordenador al comenzar la tarde bajo la luz natural en tu rincón favorito.

Nos encanta el Sol y la luz que nos regala, pero también nos apasiona poder controlarla.

Así te presentamos el Wind Screen de Saxun.

Un vanguardista sistema de protección solar especialmente diseñado para su instalación en el exterior que lo convierte en la solución perfecta a la hora de gestionar la luz y la privacidad.

Diseño, funcionalidad y confort

El Wind Screen genera una protección solar textil desarrollada para proporcionar espacios de bienestar, que mejoran eficazmente el confort térmico y visual de los ambientes internos, a la vez que reducen el gasto energético de la propiedad.

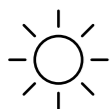

Ofrece una protección solar eficaz ante los rayos solares deslumbrantes.



Mejora la eficiencia energética de la estancia.



Reduce el consumo energético.



Visibilidad al exterior protegiendo la privacidad.



Genera confort visual en el interior.



Aumenta el confort en los espacios de trabajo.

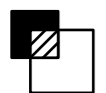

Tejidos con diferentes grados de apertura.



Sistema retráctil.



Óptimo control gracias su motorización y domotización.



Máxima adaptabilidad, diferentes medidas: 65, 85, 105, 125 y 150.



Producto BIM, CAM disponible en saxun.com





Protección de alto rendimiento

La barrera textil que conforma el Wind Screen ofrece una protección solar que optimiza los costes de funcionamiento del sistema de climatización, adecuando el espacio a los criterios de sostenibilidad y eficiencia energética que recoge el actual Código Técnico de la Edificación.

La orientación geográfica del edificio también es determinante a la hora de elegir la protección adecuada para cumplir con los requisitos demandados; en un mismo edificio, no son las mismas necesidades las de su fachada sur que las de su fachada norte.

Sin embargo, no es suficiente con aplicar un textil genérico. Se debe escoger la mejor alternativa existente en el mercado para cada situación con el objetivo de conseguir limitar al máximo la demanda energética de los edificios.

Factores térmicos y lumínicos

Los distintos factores a tener en cuenta a la hora de utilizar un tejido como protección solar y que van a permitir controlar la temperatura, la luz y la privacidad de forma eficiente, son:

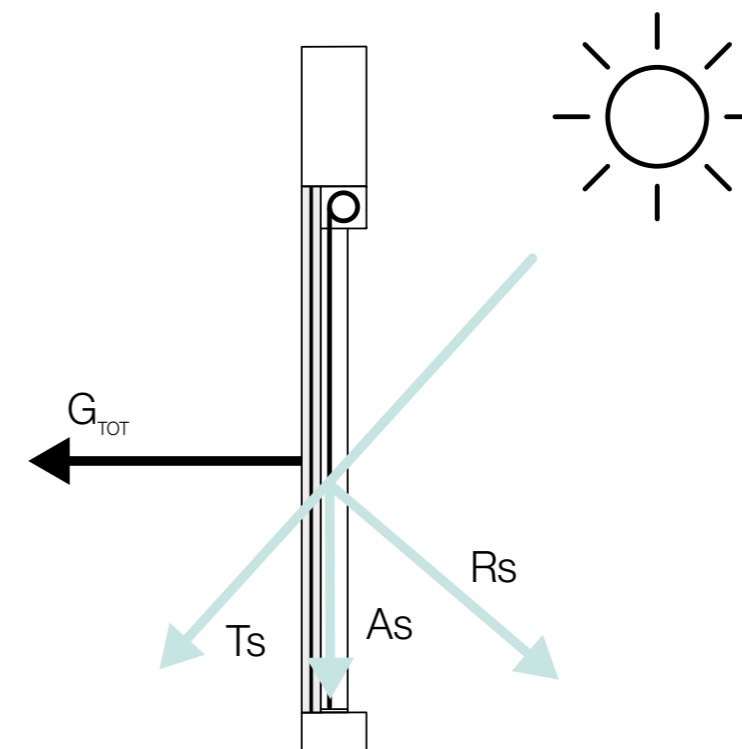

Transmisión Solar (Ts)

Proporción de radiación solar que atraviesa solamente el tejido. Un porcentaje bajo indica una buena reducción de la energía solar conseguida por el tejido.

Reflexión Solar (Rs)

Proporción de la radiación solar reflejada por el tejido. Un porcentaje elevado indica una buena reflexión solar de la energía solar conseguida por el tejido.

Absorción solar (As)

Proporción de radiación solar absorbida por el propio tejido. Un porcentaje bajo indica una baja absorción de la energía solar conseguida por el tejido.

Factor Solar Total (G_{tot})

Porcentaje de energía solar que penetra efectivamente en el recinto a través del tejido y del acristalamiento y que se calcula con la unión de los factores térmicos más el tipo de cristal. Un valor bajo indica un rendimiento térmico eficaz.

Ts + Rs + As = 100% de la energía

Nota

La norma EN 14501 en su Anexo A define los acristalamientos de referencia, para comparaciones globales (acristalamiento desconocido) de persianas, celosías y toldos. El acristalamiento tipo C es un doble acristalamiento (4 mm flotado + 16 mm de cámara + 4 mm flotado) con capa de baja emisividad en posición 3 (superficie exterior del vidrio interior, cámara llena de argón (U=1,2 W/m²K y g = 0,59).

Toldo vertical con sistema zip

Wind Screen

En el Wind Screen el tejido se desplaza verticalmente, de forma motorizada, lateralmente a través de dos guías autoportantes de aluminio extrusionado.

El tejido enrolla en un tubo de aluminio extrusionado (de diferentes diámetros dependiendo de sus dimensiones), alojado en el interior de un cajón de aluminio registrable, que permite la regulación de la apertura del tejido en toda su carrera.

Cuando el tejido está extendido queda perfectamente tensado, garantizando un óptimo ensombrecimiento con elegante precisión. Cuando está recogido, el tejido se aloja en el cajón, quedando perfectamente protegido de la suciedad y la intemperie.

Este guiado es un sistema de cremallera que garantiza una gran estabilidad ante grandes rachas de viento, proporcionando sombra en toda la superficie que protege e impidiendo la entrada de luz por los laterales.

Integra un terminal de aluminio extrusionado, que hace de contrapeso, y evita la formación de arrugas en el tejido a la vez que oculta la soldadura de éste.

Permite acabados en el color deseado, a juego con las tapas embellecedoras laterales y con el resto de elementos que forman el sistema.

Cajón Grazia
Cajón Dante

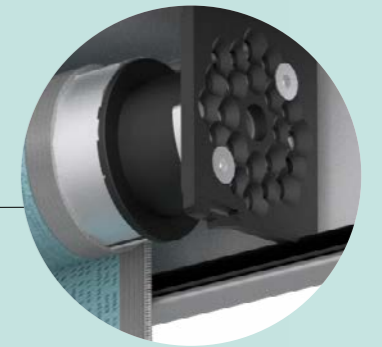
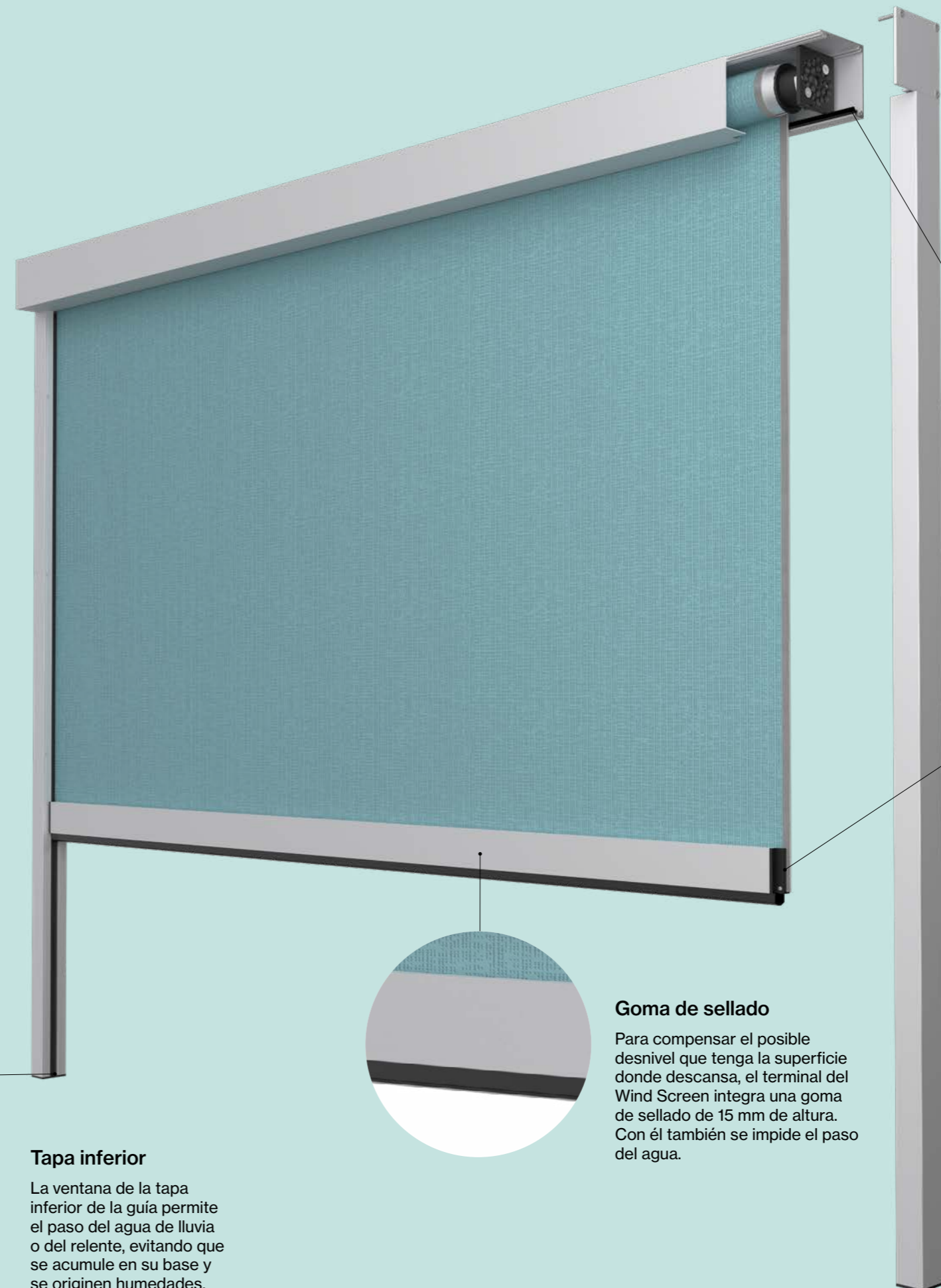

Felpudo de sellado

El cajón de estos Wind Screen incorpora un felpudo en el perfil trasero de su cajón que evita el roce del tejido con la guía en las maniobras de subida y bajada. Así se asegura una mayor vida del tejido.



Soldadura oculta

El terminal de estos sistemas se sirve en color coordinado con cajón y guías.

La tela se inserta en un alojamiento interior del terminal que permite que la soldadura del tejido quede oculta en éste, favoreciendo su estética.

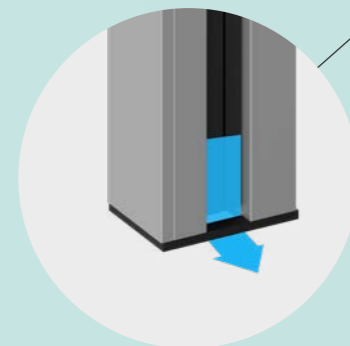

Tapa inferior

La ventana de la tapa inferior de la guía permite el paso del agua de lluvia o del relente, evitando que se acumule en su base y se originen humedades.

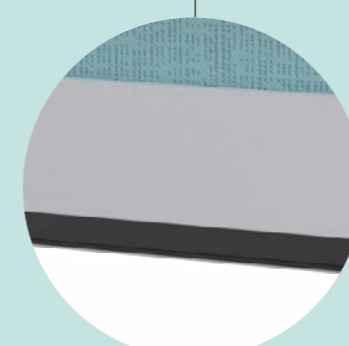





Goma de sellado

Para compensar el posible desnivel que tenga la superficie donde descansa, el terminal del Wind Screen integra una goma de sellado de 15 mm de altura. Con él también se impide el paso del agua.

La más amplia gama de soluciones zip

Modelos y características

WIND SCREEN	CAJÓN	ACCIONAMIENTO	MEDIDAS			
			MÁXIMO		MÍNIMO	
			ALTO ↓↑	ANCHO ↔	ALTO ↓↑	ANCHO ↔
WS 65		Motor Radio	*	2,00	-	0,80
		Cadena				0,50
WS 85		Motor Mecánico	*	3,00	-	0,60
		Radio				0,62
WS 105		Motor Mecánico	3,50	4,00	-	0,73
		Radio				0,80
WS 125		Motor Mecánico	3,50	5,00	-	0,75
		Radio				0,79
WS 150		Motor Mecánico	3,50	6,00	-	0,73
		Radio				0,80

* Según tejido, ver tabla de enrollamientos en la ficha técnica correspondiente

Haciéndole frente al viento

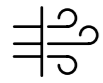

Óptimas prestaciones de resistencia al viento.

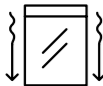

Tela y terminal estables dentro de las guías laterales.

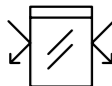

No hay huecos laterales.

Sistema ZIP

El guiado de la tela en el Wind Screen se realiza a través de un sistema ZIP que permite la integración del toldo en la arquitectura de cualquier vivienda, proporcionando sombra a todo el hueco de la ventana, evitando que la luz entre por las aberturas laterales del sistema, gracias a la ausencia de las mismas. De este modo, también actúa frente a la entrada de insectos.

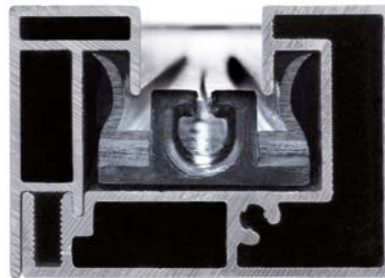

Gracias a este guiado por cremallera la tela no sale de los perfiles, ofreciendo siempre óptimas prestaciones de resistencia al viento.

La cremallera está soldada a la tela, lo que hace que tela y terminal permanezcan estables dentro de las guías laterales, asegurando la operatividad del sistema en las circunstancias más extremas.

Perfil guía de coextrusión

Nuestro perfil guía cremallera se genera mediante un proceso de coextrusión, donde PVC y goma se conforman al mismo tiempo.

Con esta unión entre ambos componentes se minimiza el ruido originado por las posibles vibraciones originadas por la acción del viento.

Resistencia al viento

CLASES	V-0	V-1	V-2	V-3	V-4	V-5	V-6
Presión nominal de ensayo p (N/m ²)	<50	50	70	100	170	270	400
Presión de seguridad de ensayo 1,5 p (N/m ²)	<75	75	100	150	250	400	600
Velocidad nominal (Km/h)	<33	≈ 33	≈ 38	≈ 46	≈ 60	≈ 76	≈ 92
Velocidad de seguridad (Km/h)	<40	≈ 40	≈ 46	≈ 56	≈ 73	≈ 92	≈ 112

El ensayo desarrollado en nuestro laboratorio, da como resultado **clase 5 (≈ 76 Km/h)** según la norma **EN 13659:2004+A1:2008**.

Cremallera soldada al tejido

Embudo

Perfil guía cremallera
26 x 13,50 mm

nuevo

Terminal para Wind Screen 85 y 105

Los modelos de Wind Screen 85 y 105 presentan un nuevo terminal de dimensiones más reducidas, con el que conseguimos una visión más ligera y proporcionada con el tamaño del cajón.



Nuevo terminal

— Nuevo terminal
33x47 mm

— Terminal
53x28 mm

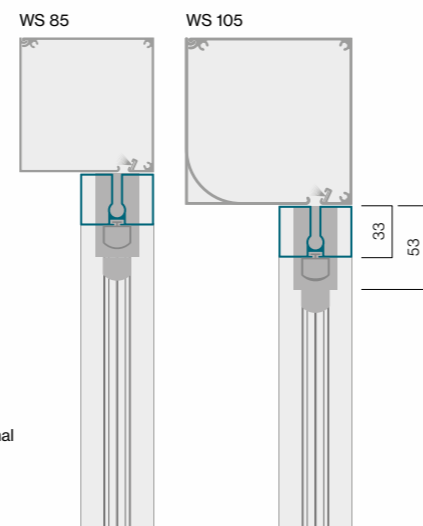

El Wind Screen ofrece 2 posibilidades de accionamiento:

- Motorización (230 V).
- Cadena (solo para sistema de 65).

Placa testero

Dante y Grazia presentan grandes ventajas competitivas también en su proceso de instalación, y es que la placa testero dispone de diferentes orificios que dan **múltiples posibilidades en cuanto a motorización o elementos a fijar**.

Así es posible la instalación del motor en distintas posiciones, permitiendo la salida del cable o el accionamiento de los finales de carrera, lo que va a facilitar considerablemente la labor del instalador.

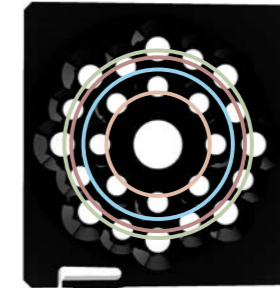

DISTANCIA ORIFICIOS FIJACIÓN

- Ø 29 mm **8 posiciones**
- Ø 42 mm **4 posiciones**
- Ø 46 mm **4 posiciones**
- Ø 48 mm **8 posiciones**

Placa testero.

Ejemplos de compatibilidad de la placa testero con diferentes tipos de motorización:

Instalación a motor con cabeza RH



Instalación a motor con cabeza normal



nuevas

Cápsulas en Wind Screen 125 y 150

Las nuevas cápsulas para estos dos modelos permiten montajes en fábrica más rápidos, con los que reducimos tiempos de fabricación y servicio.

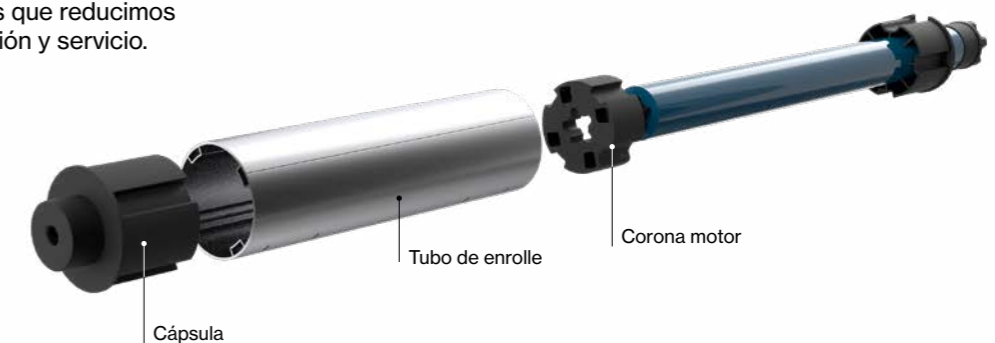

Secciones y perfiles

Secciones

WS 65
Grazia

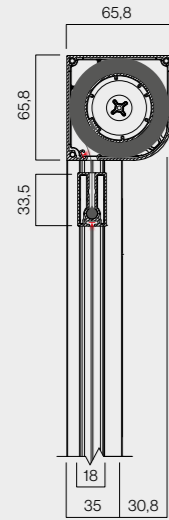

WS 85
Dante

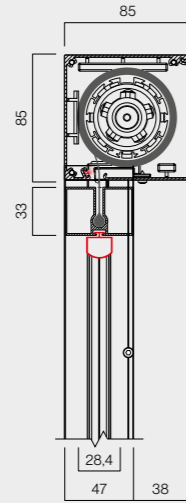

WS 105
Dante&Grazia

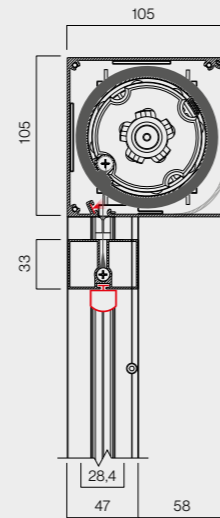

WS 125
Dante&Grazia

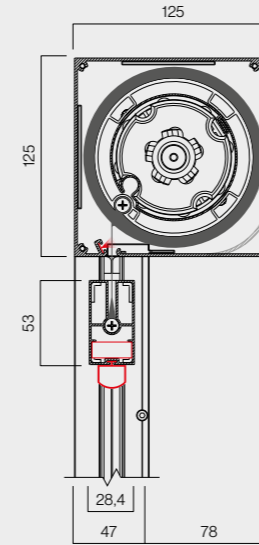

WS 150
Dante

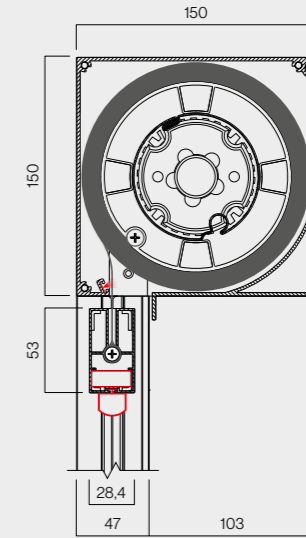

Perfiles

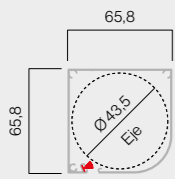

Perfil cajón 65
100153

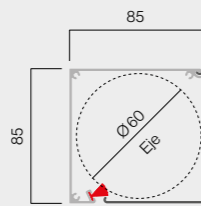

Perfil cajón 85
024626
Perfil registro 85
024625

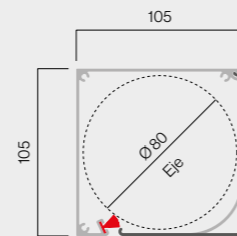

Perfil cajón 105
Dante&Grazia
024122
Perfil registro 105
Dante
024124
Perfil registro 105
Grazia
024123

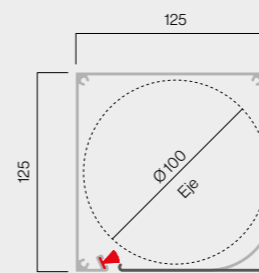

Perfil cajón 125
Dante&Grazia
024128
Perfil registro 125
Dante
024129
Perfil registro 125
Grazia
024130

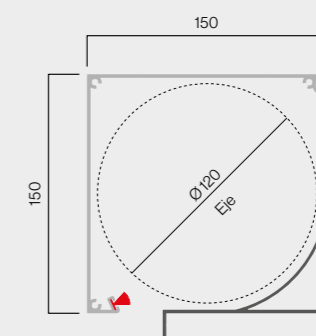

Perfil cajón 150
024465
Perfil registro 150
024463

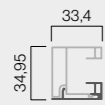

Guía posterior
clipable Premium
100152
Guía anterior
clipable Premium
100151

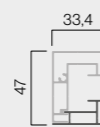

Guía posterior
33,4 mm
024125
Guía anterior
024126

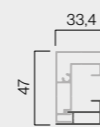

Guía posterior
33,4 mm
024125
Guía anterior
024126

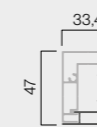

Guía posterior
33,4 mm
024125
Guía anterior
024126

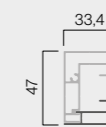

Guía posterior
33,4 mm
024125
Guía anterior
024126

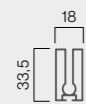

Terminal
33,5x18 mm
100150

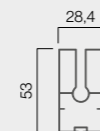

Terminal
53x28 mm
024131

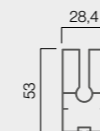

Terminal
53x28 mm
024131

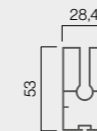

Terminal
53x28 mm
024131

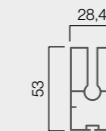

Terminal
53x28 mm
024131



Perfil guía
cremallera
26x13,5 mm
024179



Perfil guía
cremallera
26x13,5 mm
024179



Perfil guía
cremallera
26x13,5 mm
024179



Perfil guía
cremallera
26x13,5 mm
024179



Perfil guía
cremallera
26x13,5 mm
024179

Una solución flexible

Instalación en el interior del hueco de la ventana:

⋮ A motor



⋮ A cadena (sólo WS Grazia 65)



Instalación en Pérgolas Bioclimáticas Saxun:

⋮ Pérgola Bioclimática P-190



Instalación sobre fachada:

⋮ A motor



⋮ Pérgola Bioclimática P-150

Tejidos

Un mundo lleno de inspiración

Los tejidos empleados en nuestro Wind Screen garantizan una resistencia, durabilidad y rendimiento sobresalientes. Proporcionan una excelente protección contra la radiación UV, son resistentes a las altas temperaturas, a la acción del agua y se mantienen dimensionalmente estables.

Una extensa colección de acabados, con la garantía de los mejores proveedores, que ofrece las últimas tendencias en diseño con la seguridad de que van a responder con un rendimiento óptimo.

ACRÍLICOS

Las necesidades diarias requieren de soluciones de índole diversa, adaptadas a cada uno de nuestros productos. Por ello, nuestra gama de colores, texturas y diseños, desarrollada para garantizar el máximo confort, se adaptan a las necesidades de arquitectos e interioristas de todo el mundo.

El sistema de tintado en masa asegura que el color se mantenga intacto a pesar del paso del tiempo y la estancia a la intemperie.

SCREEN

Nuestra gama Sax Screen o los nuevos Screen Titán, Screen 2165 (en diferentes factores de apertura), son de gran aplicación por su papel como protector térmico y como pantalla que garantiza una excelente visibilidad hacia el exterior.

A la hora de conseguir un oscurecimiento total puedes optar por múltiples opciones de nuestra serie Black-Out, como puede ser el Screen Elarus Black-Out.

SOLTIS

Soltis es una gama de tejidos composites creados para uso interior y exterior. Tejidos técnicos de alto rendimiento, perforados, impermeables e incluso opacos. Ofrecen visibilidad hacia el exterior, protección contra el calor o intimidad total dependiendo de las necesidades de cada espacio.

PVC

Los tejidos fabricados en PVC, como el Trend Light, destacan por ser totalmente impermeables, soportando intensas lluvias y vientos. Resultan especialmente efectivos en ambientes húmedos, ayudando a que el interior de la estancia se mantenga siempre seca.

Tu mundo, más fácil



Comodidad, tranquilidad (y seguridad), control energético y flexibilidad son atributos que, hoy en día, le pedimos a todos los espacios de nuestra vida.

Para conseguirlo, la tecnología nos ofrece motorizar, automatizar y conectar iluminación, temperatura, electrodomésticos y sistemas de protección solar o cerramientos. Ya sea en tu hogar como en tu trabajo. Así, obtenemos espacios inteligentes.

Saxun te da una variedad de accionamientos y de soluciones inteligentes para controlar tu persiana, toldo y cortina de la forma más cómoda y eficiente; Wind Screen es un sistema motorizado que permite ser domotizado.

Mandos y Automatismos

Pulsando el botón de tu emisor puedes controlar la entrada de luz, el deslumbramiento o tu privacidad a tu antojo. Nuestros mandos ofrecen un diseño moderno y refinado, que se integran perfectamente en cualquier espacio. Permiten configurar el funcionamiento de uno o más elementos, en los escenarios de uso que desees.

Sensores de sol, viento y lluvia se ocupará de controlar el funcionamiento de tu sistema ante cualquier cambio climatológico, sin necesidad de que estés pendiente. Cuando hay sol, el Wind Screen bajará automáticamente, recogiendo en caso de viento o lluvia.



TaHoma Switch



Smart Home

La domótica no se ve, se disfruta. A través del wifi puedes tomar el control de todos los dispositivos electrónicos de tu hogar. Entre ellos, el de todas nuestras soluciones.

El Wind Screen subirá cuando comience el día de forma automática y creando todas las rutinas que imagines desde tu smartphone o tablet y desde cualquier lugar. Gracias a una aplicación basada en la tecnología io programar tu hogar para hacer un uso más eficiente de la energía también te ayudará a vivir más cómodamente.

Colores y acabados

Nuestro universo de colores...

Un producto como el Wind Screen no alcanzaría la excelencia si no fuera por los acabados top que ofrecemos. Además de los tejidos técnicos de alto rendimiento, este sistema está compuesto por perfilera de aluminio extrusionado de la más alta calidad.

El acabado de los perfiles ha de complementar a la perfección con el color

de la lona. Es por ello que se pueden conseguir en cualquier color de la carta RAL, texturados, lacados especiales (moteados, metalizados, anódicos), lacados en imitación madera, anodizados y foliados, así como cartas específicas para arquitectos, siempre sujetos a las normas europeas más exigentes para así garantizar un excelente comportamiento en todo tipo de condiciones.



Nuestro proceso de lacado de última generación está basado en las prescripciones Qualicoat (sello internacional de calidad para el aluminio lacado que garantiza su calidad para su uso en arquitectura) y permite una gran variedad de procesos y acabados de altas prestaciones que se adaptan a cada exigencia:

- Proceso general multimetal (no Qualicoat).
- Equivalente a Qualicoat estándar.
- Para instalaciones expuestas al mar podemos ofrecer una calidad superior de Qualicoat, que es el Seaside Class. Dentro de esta clasificación, la AA1 coincide plenamente con el sello Qualimarine, otorgado por la Asociación Francesa (ADAL).

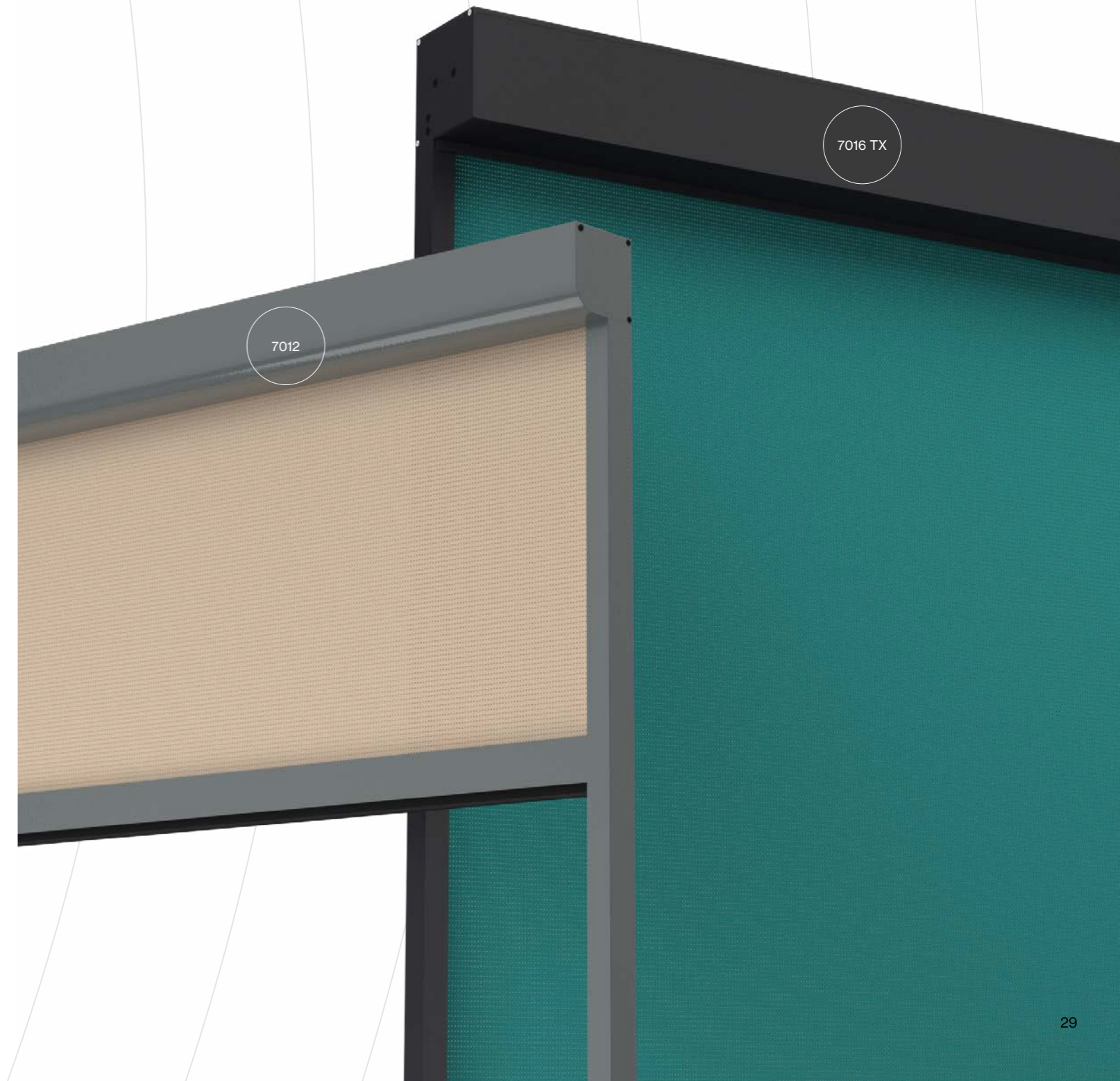

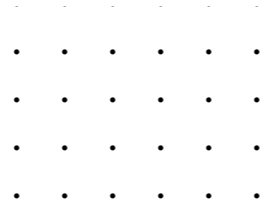
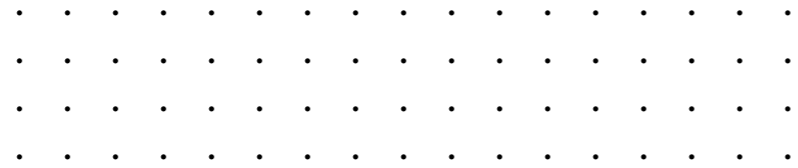

Saxun te ofrece la mayor diversidad de soluciones de cerramiento, protección solar y decoración del mercado para mejorar los espacios de tu vida, adaptándose a tus necesidades y estilo, para que puedas sentirte seguro y a gusto.

saxun[®]
by Giménez Ganga

Giménez Ganga, S.L.U.
Polígono Industrial El Castillo
C/ Roma, 4
03630 • Sax (Alicante) • España

saxun.com

Tu mundo,
nuestro universo.

MK1017 · ES · 020922

